

BAS KRANER



TRÆF DET RIGTIGE VALG

60 M SPIERINGS

HEAVYLIFT - 50 M SPIERINGS

LASTBILLIFT - 50 M

225 T/M HYBRID - 58 M

TRAS





DIN
PARTNER
I LØFTE-
OPGAVER



225 T/M HYBRID - 58 M

LASTBILLIFT - 50 M

HEAVYLIFT - 50 M SPIERINGS

60 M SPIERINGS

IBAS



**KAN KØRE PÅ
32 AMPERE STRØM**

/ Kranen har Fall protection mode

/ En lydløs oplevelse uden sidestykke

225 T/M HYBRID – 58 M



LASTBILKRAN

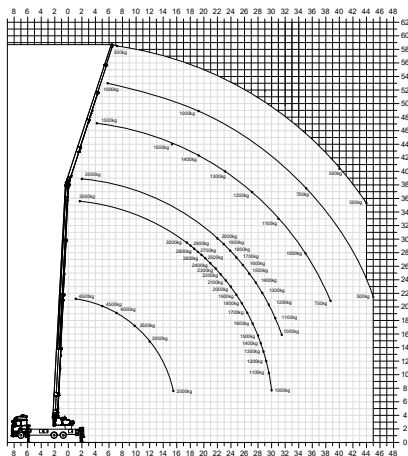

SAMMENLIGNING MED 200 T/M KRAN

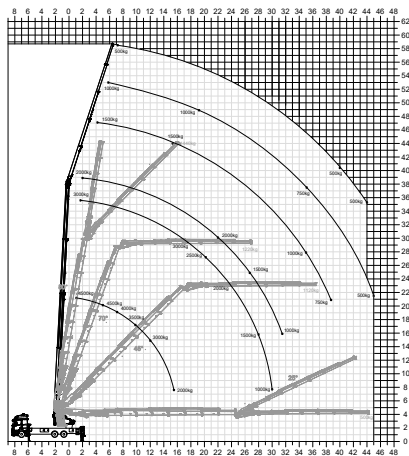

■ ALUMINIUMSKRAN ■ 200 T/M KRAN

- / 58 meter rækkevidde
- / 4,5 ton løfteevne
- / Kamera
- / Støttebensbredde 7,4 meter
- / Pallegaffel
- / Glassug
- / Panelsug
- / Montagekrog

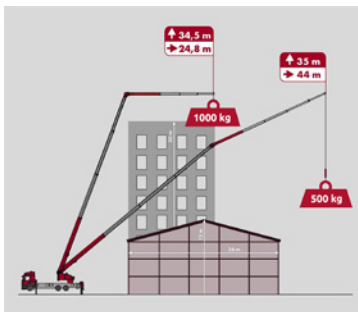

LØFTEKAPACITET I HOVEDPUNKTER

LAST	RÆKKEVIDDE	HØJDE
4.500 kg	5,00 m	20,00 m
3.500 kg	9,50 m	17,00 m
3.000 kg	17,50 m	29,50 m
2.500 kg	20,00 m	27,00 m
2.000 kg	24,00 m	23,00 m
1.000 kg	35,00 m	28,00 m
500 kg	45,00 m	21,50 m

225 T/M HYBRID – 58 M

LASTBILIFT – 50 M

HEAVYLIFT – 50 M SPIERINGS

60 M SPIERINGS

BAS



/ 230/380
volt i kurv
til elektrisk
værktøj

/ Drejebar
450°

KAN KØRE PÅ
32 AMPERE STRØM

LASTBILLIFT – 50 M

BAS

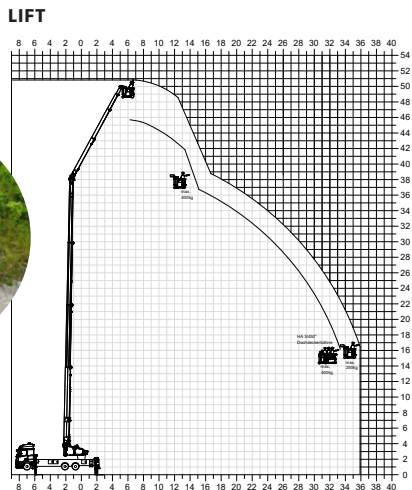

- / 50 meter rækkevidde
- / 400 kg last
- / Drejbar, 450°
- / Gulvvarme
- / Projektør/arbejdslys i kurv
- / 230/380 volt i kurv til elektrisk værktøj
- / Hurtig skift fra kran til kurv (tager kun 5 minutter)
- / Den første lastbillift i Danmark, hvor fronten kan lukkes op

SAMMEN
LØFTER VI
FOR EN
GRØNNERE
FREMIDT



LASTBILLIFT – 50 M

HEAVYLIFT – 50 M SPIERING

60 M SPIERING

BAS



/ Verdens
største
Spieringskran

/ Perfekt
til heavylift
-opgaver

HEAVYLIFT - 50 M SPIERINGS

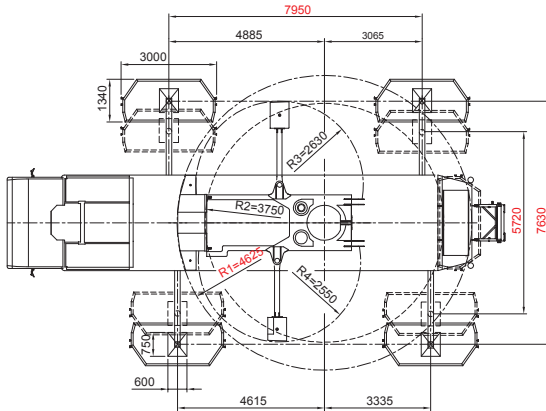

- 1** / 50 meter udlæg
 / Max last 9 ton på 16,5 meter
 / Løftekapacitet 2.500 kg på 50 meter udlæg
 / Max løftehøjde 60 meter med jibben vipet op i 30 grader
- 2** / Heavylift
 / 42 meter udlæg
 / Max last 18 ton på 13,5 meter
 / Løftekapacitet 5.000 kg på 42 meter udlæg
 / Max løftehøjde 56 meter med jibben vipet op i 30 grader

1 LØFTEDIAGRAM: 50 METER JIB / 2500 KG

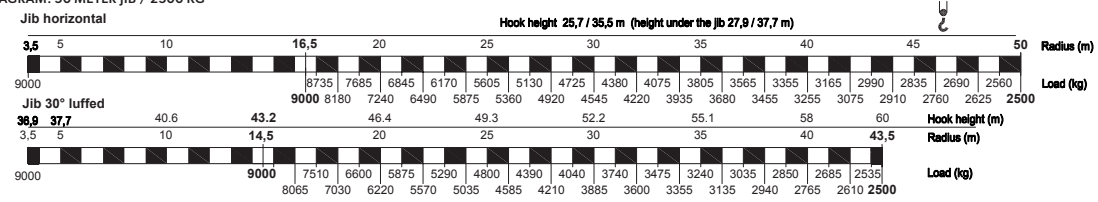

2 HEAVYLIFT / LØFTEDIAGRAM: 42 METER JIB / 5000 KG

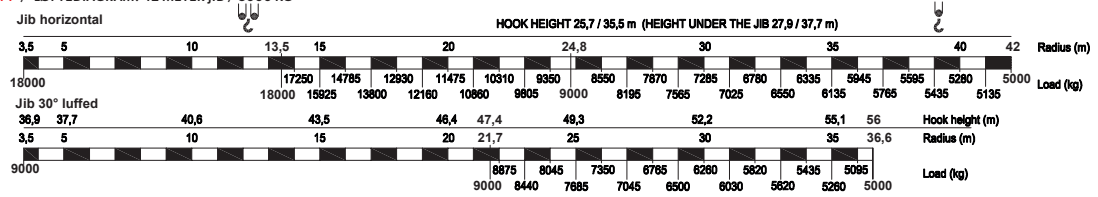

60 M SPIERINGS
HEAVYLIFT - 50 M SPIERINGS

iBAS



/ Stålmontage,
træ- og
beton-
elementer

/ Køl,
ventilation
og pavilloner

60 M SPIERINGS

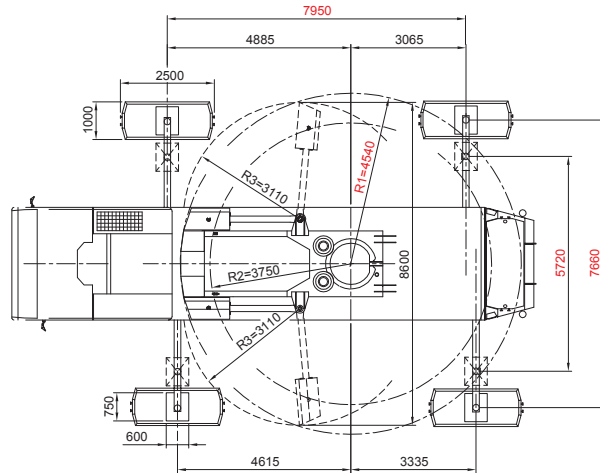

- / 60 meter udlæg
- / Max last 10 ton på 13,2 meter
- / Løftekapacitet 1.700 kg på 60 meter udlæg
- / Max løftehøjde 64 meter med jibben vipet op i 30 grader

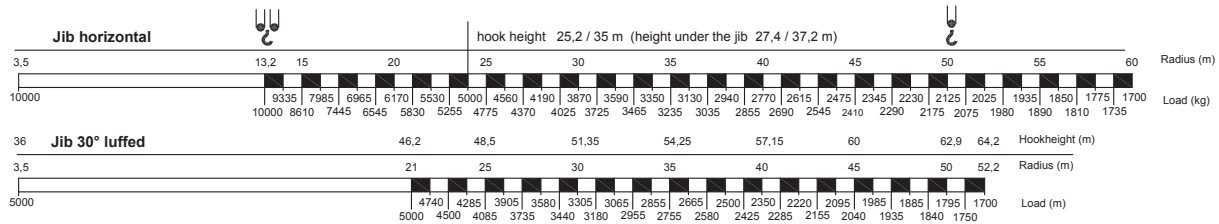

BAS



LANDSDÆKKENDE KRANFIRMA

+45 75 75 7 9 13

mail@baskraner.dk

baskraner.dk